



# MENUISERIES PVC

FABRIQUÉES EN FRANCE



**OUVÉO**  
LES FENÊTRES OUVERTES À TOUTES VOS ENVIES

[ouveo-menuiseries.fr](http://ouveo-menuiseries.fr)

MENUISERIES SUR-MESURE

# PVC

Des menuiseries qui laissent la part belle au confort et à l'esthétique tout en vous garantissant une haute isolation thermique et phonique.

Des gammes durables contemporaines ou plus classiques dédiées à votre bien-être.



## Des gammes 100 % fabrication française

Nos menuiseries PVC sont conçues et fabriquées en Aquitaine, en Bretagne et en Hauts-de-France.



\* Selon les certificats n°198-125 et 142-125





# Sommaire

■ Pourquoi choisir des menuiseries PVC Ouvêo ? .....	4/5
■ Fenêtres et portes-fenêtres Gamme Eudonie Design .....	6/7
■ Fenêtres et portes-fenêtres Gamme Eudonie Élégance .....	8/9
■ Fenêtres et portes-fenêtres Gamme Eudonial .....	10/11
■ Coulissants Gamme Eurythmie .....	12/13
■ Portes d'entrée et portes secondaires .....	14/15
■ Spécifications .....	16/19
■ Personnalisation de vos ouvertures Finitions, teintes, petits bois, vitrages, poignées, fermetures... ..	20/25
■ Une fabrication 100 % française .....	26/27



Découvrez toutes nos menuiseries  
et fermetures sur  
[www.ouveo-menuiseries.fr](http://www.ouveo-menuiseries.fr)

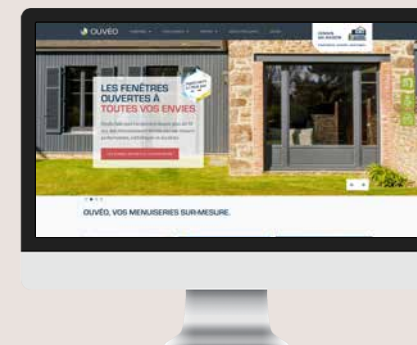

**SCANNEZ**  
pour découvrir notre site  
et recevoir nos catalogues



Retrouvez nos actualités  
sur nos réseaux sociaux





**OUVÉO**  
LES FENÊTRES OUVERTES À TOUTES VOS ENVIES



Performances thermiques  
**Uw jusqu'à 1,3 W/m<sup>2</sup>.K en double vitrage\***  
**Uw jusqu'à 0,88 W/m<sup>2</sup>.K en triple vitrage\***



Performances acoustiques  
**jusqu'à 40 dB\*\***



Double ou triple vitrage  
**intercalaire renforcé et FE Argon**  
Performances A.E.V.\*\*\* : **A4 - E7A - VA3**

\* Calculé sur le vitrage de la menuiserie. Le coefficient Uw permet de mesurer l'isolation thermique : plus le coefficient Uw est faible, plus l'isolation thermique est performante. Calcul réalisé sur une base de dimension conventionnelle avec double vitrage 4/20/4 IR (Ug de 1,1 W/(m<sup>2</sup>.K)) et jusqu'à 0,88 W/(m<sup>2</sup>.K) en triple vitrage Swisspacer Ultimate (Ug de 0,6 W/(m<sup>2</sup>.K)) - Performances selon DTA 6/16-2335-V1 et essais Kömmerling

\*\* Note globale bruit intérieur et bruit extérieur. Le coefficient dB permet de mesurer l'isolation phonique : plus le coefficient dB est élevé, plus l'isolation acoustique est performante. Calcul réalisé avec un vitrage 55.2A/20/44.2A.

\*\*\* La performance A.E.V. désigne la résistance de la menuiserie aux éléments Air/Eau/Vent.



Toutes nos menuiseries  
sont garanties 10 ans<sup>(1)</sup>  
Quincaillerie garantie 2 ans

<sup>(1)</sup> Retrouvez les conditions de garantie  
de nos produits sur simple demande.

## Pourquoi choisir nos menuiseries PVC ?



### CONCEPTION ET FINITIONS SUR-MESURE

Les possibilités de  
personnalisation sont très larges :  
dimensions, finitions, systèmes  
d'ouverture et de fermeture,  
couleurs, vitrages décoratifs,  
poignées, volets roulants ou  
battants, domotique...  
vous concevez avec nous  
vos menuiseries.



## HAUTE ISOLATION

Le PVC offre une isolation thermique et phonique remarquable par rapport aux autres matériaux. Les profilés multi-chambres constituent une barrière hautement efficace contre le froid, l'humidité et la chaleur, renforcée par l'association d'un double ou d'un triple vitrage.



## SÉCURITÉ RENFORCÉE

Nos coulissants PVC sont équipés de fermetures multipoints et de systèmes anti-soulèvement. Nos fenêtres PVC peuvent être équipées en option d'un pack sécurité comprenant le renforcement en acier des ouvrants et dormants, la pose de gâches de sécurité anti-crochetage, l'utilisation de verrous toute hauteur sur les ouvrants semi-fixes, le remplissage avec un vitrage feuilleté et la fourniture d'une poignée de type Sécustick® à retardement d'effraction.



## MATÉRIAU INALTÉRABLE

Stables et résistants, les profilés PVC sont insensibles aux variations climatiques. Un simple nettoyage à l'eau et au savon suffit pour un bon entretien. Le PVC est un matériau non poreux, imputrescible, qui ne subit pas la corrosion quelle que soit son exposition aux intempéries et à la lumière. Il présente également un excellent bilan environnemental par sa capacité à se recycler à l'infini sans perdre ses propriétés.



## ÉCONOMIES D'ÉNERGIE ET VALORISATION HABITAT

Le haut niveau de performance thermique de nos profilés PVC et de nos vitrages agit très concrètement sur vos consommations d'énergie et votre confort. La rénovation énergétique des bâtiments associée à une rénovation esthétique et fonctionnelle génèrent automatiquement une valorisation de votre habitat et un excellent amortissement de vos travaux.



**EUDONIE  
DESIGN®**

**UN CONFORT THERMIQUE ET PHONIQUE MAXIMAL**

L'alliance des hautes propriétés isolantes du PVC et de l'exigeante conception technique de la gamme.







## DES PROFILS PLATS D'INSPIRATION CONTEMPORAINE

Des lignes douces adaptées aux différents styles architecturaux, en neuf comme en rénovation.



## L'ESTHÉTIQUE RENFORCÉE PAR LA COULEUR

Une palette de finitions teintées masse ou plaxées qui garantit l'harmonie de votre façade.

## PORTES SERRURES

Eudonie Design se décline également en porte serrure pour vos entrées secondaires (voir page 15).



**SCANNEZ**  
pour découvrir  
une menuiserie  
Eudonie Design  
en vidéo



**SCANNEZ**  
pour télécharger  
le focus technique  
Eudonie

# EUDONIE ÉLÉGANCE®

## UN HAUT NIVEAU DE PERFORMANCE

Une gamme qui offre une excellente isolation thermique et acoustique pour un vrai confort de vie.







## DES PROFILS GALBÉS ET ÉLÉGANTS

En parfait accord avec la rénovation mais aussi avec les constructions neuves.

## UNE ESTHÉTIQUE SOBRE ET CLASSIQUE

Une finition teintée masse blanc exclusivement.

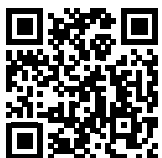

**SCANNEZ**  
pour découvrir  
une menuiserie  
Eudonie Élégance  
en vidéo



**SCANNEZ**  
pour télécharger  
le focus technique  
Eudonie

## PORTES SERRURES

Eudonie Élégance se décline également en porte serrure pour vos entrées secondaires (voir page 15).

**EUDONIAL**®  
PVC ALU

**UNE FENÊTRE OU PORTE-FENÊTRE PVC  
AVEC UN CAPOT ALUMINIUM EN EXTÉRIEUR**

Une menuiserie Eudonie Design teintée masse blanc capotée aluminium.





## LA COULEUR DE VOTRE CHOIX EN EXTÉRIEUR

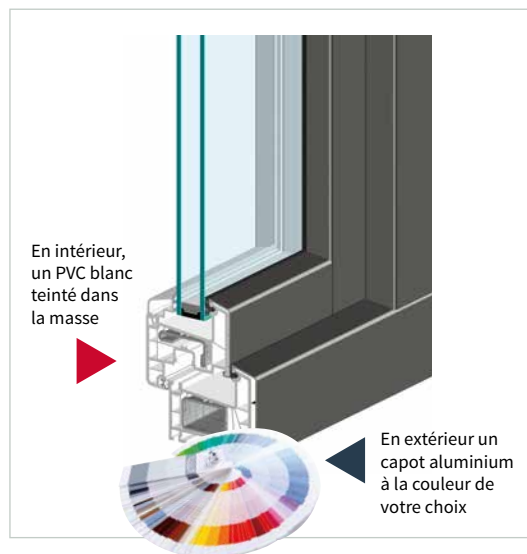

## LA HAUTE ISOLATION DU PVC ASSOCIÉE AU DESIGN ET AUX COULEURS DE L'ALUMINIUM

Un mix à valeur ajoutée pour une habitation sans compromis entre le confort, l'esthétique et la personnalisation.



**SCANNEZ**  
pour découvrir  
une menuiserie  
Eudonial en vidéo



**SCANNEZ**  
pour télécharger  
la documentation  
Eudonial

## PORTES SERRURES

Eudonial se décline également en porte serrure pour vos entrées secondaires (voir page 15).

# EURYTHMIE®

## LUMIÈRE ET DESIGN

Les larges possibilités dimensionnelles de nos coulissants maximisent l'apport de lumière naturelle dans vos espaces de vie. Des volumes particulièrement adaptés aux constructions contemporaines.

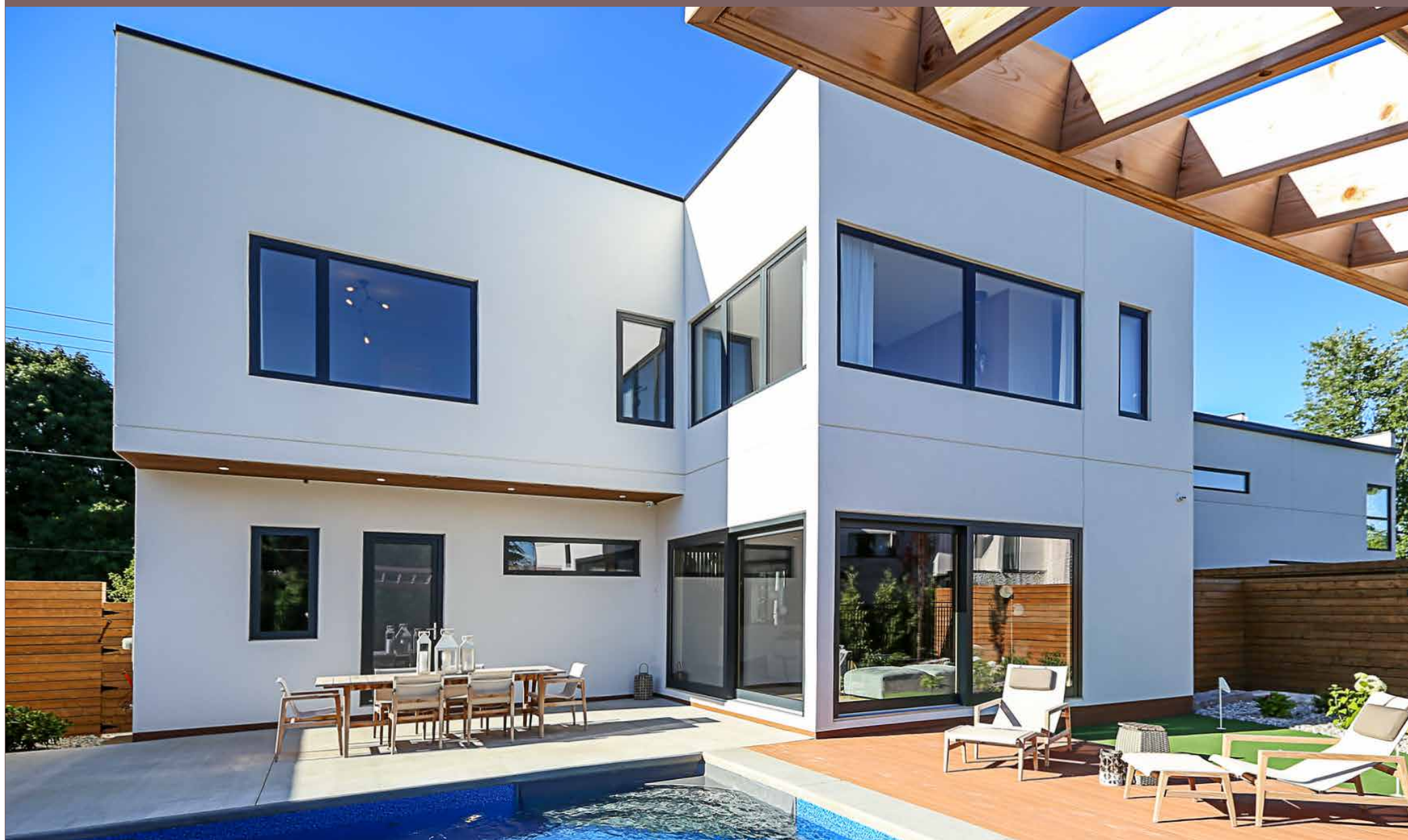





## **UN PROLONGEMENT OPTIMISÉ DES PIÈCES DE VIE**

Une ouverture grand format qui vous permet de vivre en grande harmonie avec l'extérieur.

## **UNE TRÈS HAUTE ISOLATION**

Une atmosphère douce et chaleureuse à l'intérieur de votre habitation.



**SCANNEZ**  
pour télécharger  
le focus technique  
Eurythmie

PORTES  
D'ENTRÉE **LE REFLET DE L'IDENTITÉ DE LA MAISON**

Votre porte d'entrée, passage incontournable de vos déplacements, est aussi le premier point de rencontre de vos visiteurs avec vous.



[www.ouveo-menuiseries.fr/simulateur](http://www.ouveo-menuiseries.fr/simulateur)



Connectez-vous à notre simulateur pour vous aider à choisir votre porte.

Testez nos modèles en situation sur la photo de façade de votre maison.





# PORTES SECONDAIRES

## DES PORTES QUI S'ASSOCIENT AU DESIGN DE VOS FENÊTRES ET DE VOTRE HABITATION

Vitrées, semi-vitrées ou pleines, les portes secondaires en PVC sont plutôt réservées aux accès non principaux de votre habitation : dépendance, porte de service entre une pièce chaude et une pièce froide type garage ou cave, porte-fenêtre serrure sur terrasse ou jardin...



## CONTEMPORAINES, CLASSIQUES OU TRADITIONNELLES

Nos portes d'entrée PVC vous laissent la possibilité d'une personnalisation extrême ; formes, ajout de tierce, motifs, couleurs, vitrages, quincaillerie...



### SCANNEZ

pour découvrir notre  
catalogue portes d'entrée



# EUDONIE DESIGN®

Fenêtres et portes-fenêtres

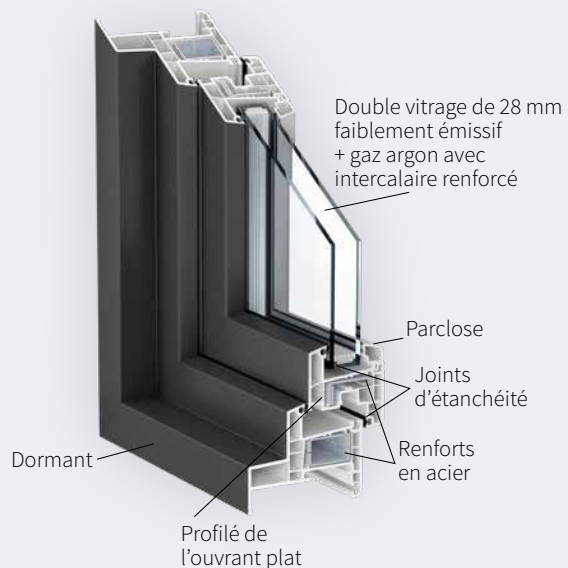

La performance  $R_w$  désigne la valeur d'affaiblissement acoustique complète d'une menuiserie. La performance  $U_w$  représente la capacité d'une menuiserie à conserver la chaleur de la fenêtre entière. La performance A.E.V. désigne la résistance de la menuiserie aux éléments Air/Eau/Vent. Calcul réalisé sur une base de dimensions conventionnelles de fenêtre 2 vantaux en double vitrage 4/20/4 (Ug: 1.1).

## PERFORMANCES TECHNIQUES

**Performances Acoustiques :**  $R_w$  jusqu'à 40 dB\*

**Performances Thermiques :**  $U_w$  jusqu'à 1,3 W/m<sup>2</sup>.K en double vitrage\* /  $U_w$  jusqu'à 0,88 W/m<sup>2</sup>.K en triple vitrage\*

**Performances A.E.V. :** A 4 - E 7A - V A3

\* Performances selon DTA 6/16-2335-V1 et essais Kömmerling

## TYPES D'OUVERTURES EUDONIE & EUDONIAL

(non exhaustif).

Possibilité d'une aile de recouvrement de 75 mm sur le dormant en rénovation, d'aspect et d'épaisseur identiques aux ailes de 20, 40 et 60 mm.



Fixe

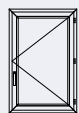

Ouvrant à la française 1 vantail

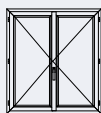

Ouvrant à la française 2 vantaux

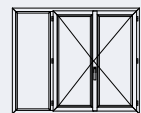

Ensemble composé 3 vantaux dont 1 fixe

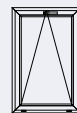

Soufflet

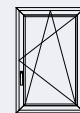

Oscillo-battant 1 vantail

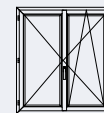

Oscillo-battant 2 vantaux



Porte-fenêtre à la française 1 vantail



Porte-fenêtre à la française 2 vantaux

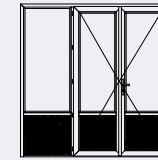

Porte-fenêtre à la française 3 vantaux dont 1 fixe

# EUDONIE ÉLÉGANCE®

Fenêtres et portes-fenêtres

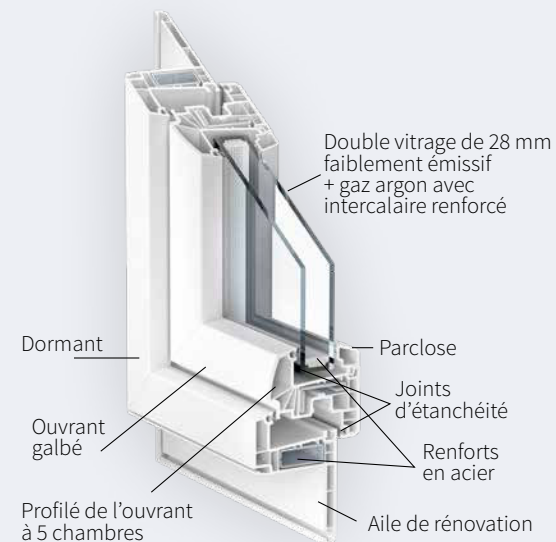

## PERFORMANCES TECHNIQUES

**Performances Acoustiques :**  $R_w$  jusqu'à 40 dB\*

**Performances Thermiques :**  $U_w$  jusqu'à 1,3 W/m<sup>2</sup>.K en double vitrage\* /  $U_w$  jusqu'à 0,88 W/m<sup>2</sup>.K en triple vitrage\*

**Performances A.E.V. :** A 4 - E 7A - V A3

\* Performances selon DTA 6/16-2335-V1 et essais Kömmerling



## Fenêtres et portes-fenêtres

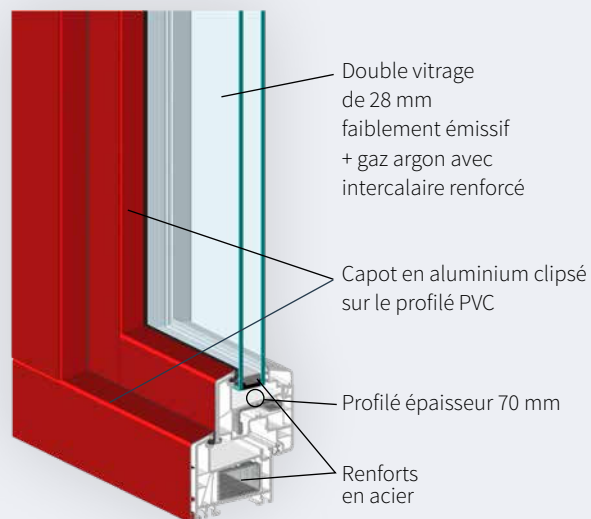

### PERFORMANCES TECHNIQUES

**Performances Acoustiques :**  $R_w$  jusqu'à 40 dB\*

**Performances Thermiques :**  $U_w$  jusqu'à 1,3 W/m<sup>2</sup>.K en double vitrage\* /  $U_w$  jusqu'à 0,88 W/m<sup>2</sup>.K en triple vitrage\*

**Performances A.E.V. :** A 4 - E 7A - V A3

\* Performances selon DTA 6/16-2335-V1 et essais Kömmerling

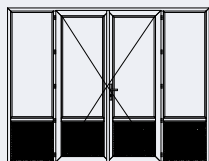

Porte-fenêtre à la française  
4 vantaux dont 2 fixes



Ouvrant à la française  
2 vantaux avec allège



Porte tiercée à 2 vantaux avec imposte fixe vitrée

## Coulissants

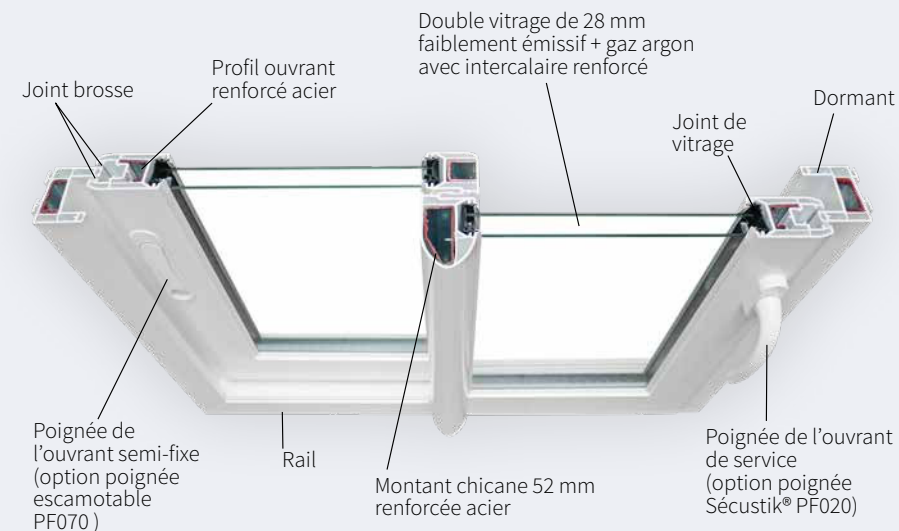

### PERFORMANCES TECHNIQUES

**Performances Acoustiques :**  $R_w$  jusqu'à 36 dB

**Performances Thermiques :**  $U_w$  jusqu'à 1.4 W/m<sup>2</sup>\*

**Performances A.E.V. :** A 4 - E 7B - V A2\*\*

\* avec double vitrage 4/20/4 IR (Ug de 1.1 W/m<sup>2</sup>.K)

\*\* Performances selon essai CSTB N° BV11-758

La performance  $R_w$  désigne la valeur d'affaiblissement acoustique complète d'une menuiserie. La performance  $U_w$  représente la capacité d'une menuiserie à conserver la chaleur de la fenêtre entière. La performance A.E.V. désigne la résistance de la menuiserie aux éléments Air/Eau/Vent. Calcul réalisé sur une base de dimensions conventionnelles de fenêtre 2 vantaux en double vitrage 4/20/4 (Ug : 1.1).

### TYPE D'OUVERTURE EURYTHMIE

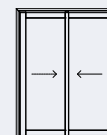

Coulissant  
2 vantaux  
2 rails

## PORTES D'ENTRÉE

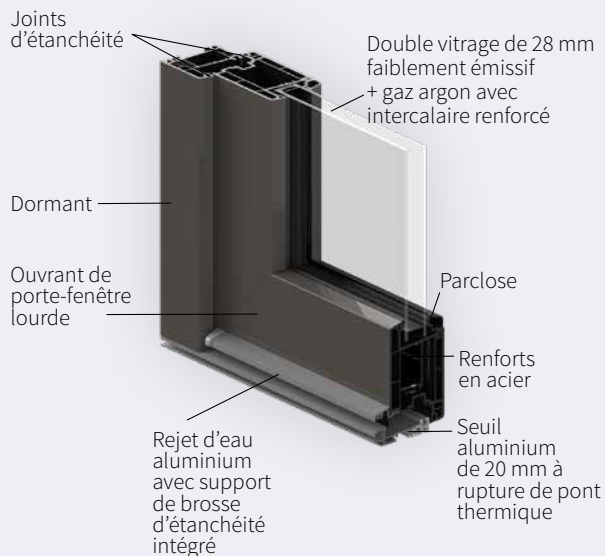

Disponibles également en seuil de 36 mm

## PORTES SECONDAIRES



### EUDONIE DESIGN

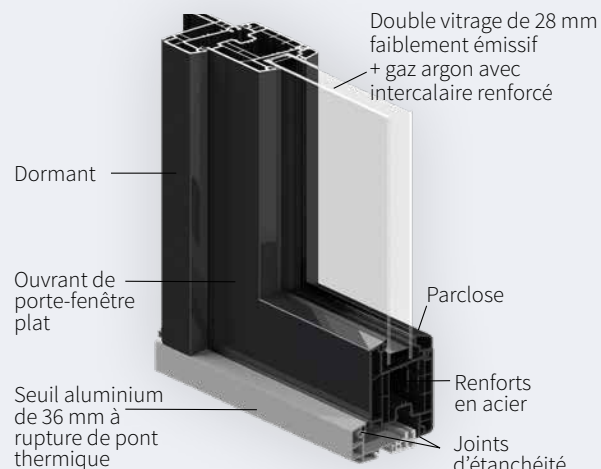

Disponibles également en seuil de 20 mm

### EUDONIE ÉLÉGANCE

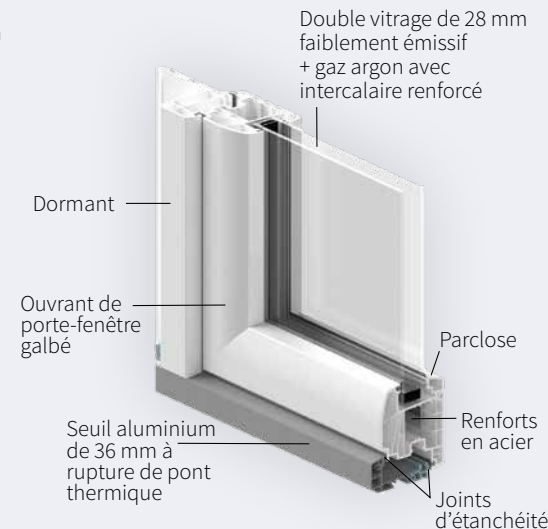

Disponibles également en seuil de 20 mm

La performance  $R_w$  désigne la valeur d'affaiblissement acoustique complète d'une menuiserie. La performance  $U_w$  (Ud pour une porte à panneau) représente la capacité d'une menuiserie à conserver la chaleur de la fenêtre entière. La performance AEV désigne la résistance de la menuiserie aux éléments Air/Eau/Vent. Calcul réalisé sur une base de dimensions conventionnelles de porte à 1 vantail en panneau plein (porte d'entrée) ou en double vitrage 4/20/4 avec  $U_g=1.1$  (porte secondaire)

## PERFORMANCES TECHNIQUES

### Performances Acoustiques :

$R_w$  jusqu'à 40 dB\*

### Performances Thermiques :

$U_w$  jusqu'à 1,3 W/m<sup>2</sup>.K en double vitrage\* /  $U_w$  jusqu'à 0,88 W/m<sup>2</sup>.K en triple vitrage\*

**Performances A.E.V. : A 4 - E 7A - V A3** (avec tout type de seuil)

\* Performances selon DTA 6/16-2335-V1 et essais Kömmerling

## TYPES D'OUVERTURES

(non exhaustif).

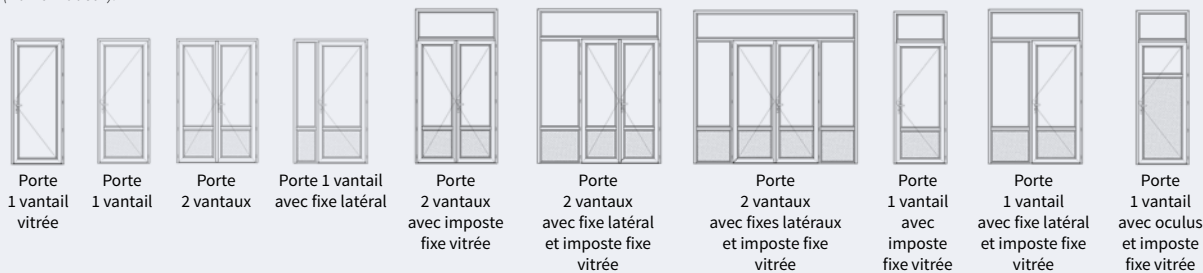



## Menuiseries PVC Ouvêo, le sens du détail à chaque étape de la fabrication



**SCANNEZ**  
pour découvrir les grandes  
étapes de la fabrication en vidéo





# Un large choix d'options pour personnaliser vos menuiseries





# Un large choix de teintes et finitions plaxées



## EUDONIE DESIGN®

### TEINTÉS MASSE

Blanc  
9016

Beige  
9001

Gris clair  
correspon-  
dant  
7035

### PLAXÉS

Chêne  
irlandais  
lisse

Acajou  
veiné

Noyer  
veiné

Chêne doré  
veiné

Noir  
ulti mat  
9011

Gris  
quartz mat  
7039

Gris  
anthracite  
mat  
7016

## EUDONIE ÉLÉGANCE®

### TEINTÉS MASSE

Blanc  
9016

## EURYTHMIE®

### TEINTÉS MASSE

Blanc  
9016

### PLAXÉS

Gris  
anthracite  
mat 7016  
1 face

Chêne doré  
veiné

## LA BICOLORATION

Vous hésitez entre deux couleurs ? Vos envies sont différentes pour l'intérieur et l'extérieur de votre maison ?

Toutes nos menuiseries PVC sont réalisables en bicoloration blanc en intérieur et plaxé en extérieur.

PLAXÉ  
EXTÉRIEUR



BLANC  
INTÉRIEUR



Une palette moderne qui garantit l'harmonie de votre façade et de votre intérieur.

Possibilité de bi-coloration, blanc intérieur et plaxé extérieur.

Les finitions ton bois sont obtenues par une technique de plaxage (pose d'un film imitation bois sur le PVC), qui assure une longue tenue dans le temps.

## Petits bois

Les petits bois sont incorporés à l'intérieur du double vitrage, facilitant ainsi le nettoyage des vitres tout en vous permettant de personnaliser votre habitation.



Blanc  
10 x 8 mm

Blanc  
18 x 8 mm

Blanc  
26 x 8 mm

Argent satiné  
10 x 8 mm



Laiton  
10 x 8 mm

Plomb mat  
10 x 8 mm

Chêne doré  
26 x 8 mm

RAL gris 7016  
26 x 8 mm

Autres teintes sur demande.

## Panneaux de soubassement

Des panneaux isolés qui habillent vos portes-fenêtres et portes serrure en partie basse sous le vitrage.



Panneau  
plate-bande

Panneau  
lisse

Rainures  
verticales

Rainures  
horizontales

## Vitrages

Le vitrage représente près de 80% des menuiseries, c'est un élément important qui vous permet de combiner vos priorités (isolation thermique, phonique, sécurité, esthétique...) ; En double ou en triple vitrage, en standard ou en renforcé.

## Vitrages décoratifs

Des vitrages qui vous permettent de profiter de la lumière naturelle tout en préservant votre intimité.

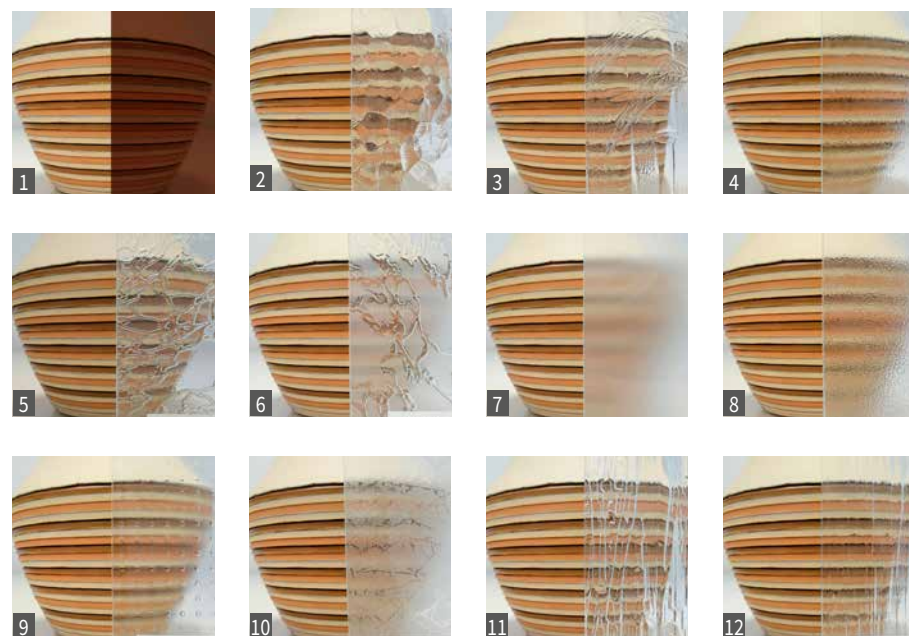

1. Antelio Bronze
2. Atlantic
3. Bambou Clair
4. Chinchilla Clair

5. Delta Clair
6. Delta Mat
7. Dépoli Acide
8. Imprimé 200\*

9. Master Carré
10. Montecarlo
11. Niagara Clair
12. Silvitclair

\*Imprimé standard non soumis à une plus-value

Tous nos vitrages sont équipés d'un intercalaire noir.



# Poignées et accessoires

Exemples de poignées

## Fenêtres et coulissants

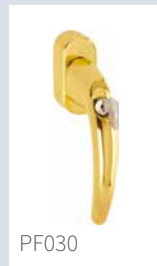

## Coulissants

## Portes



**SCANNEZ**  
pour télécharger le focus  
poignées et accessoires

## Ouvêo, des menuiseries sans compromis sur la sécurité

Elles sont équipées de poignées Secustik® permettant le blocage de l'ouverture depuis l'extérieur. Nos coulissants sont équipés de fermetures multi-points et de système anti-soulèvement.

En option, il est possible d'y intégrer des poignées à clés, un vitrage retardataire d'effraction ou un seuil adapté aux normes PMR.



## Blocs-baies

Une gamme de volets roulants intégrés directement à la menuiserie, une isolation thermique et un confort acoustique amplifiés.

### BLOC.B.LIS

Coffre en intérieur



RÉNOVATION  
ET NEUF

Le BLOK.B.LIS est idéal tant pour la rénovation que pour la construction neuve. Le coffre visible de l'intérieur peut être coordonné à votre menuiserie (teintes et finitions).

### DEMI-LINTOLIS

Coffre intégré dans l'épaisseur du mur



EN NEUF  
UNIQUEMENT

Réservé à la construction neuve, ce coffre intégré dans l'épaisseur du mur dans un coffre 1/2 linteau est invisible tant à l'intérieur qu'à l'extérieur tout en offrant des performances accrues.

### CRX

Coffre en extérieur



RÉNOVATION  
UNIQUEMENT

Réservé exclusivement aux menuiseries PVC et de conception innovante à emprise réduite, le CRX assure des performances thermiques élevées et permet d'optimiser le clair de jour.

Nos blocs-baies sont compatibles avec nos lames PVC42 et aluminium ADP39, un pilotage manuel (treuil), électrique filaire ou électrique radio.

## L'automatisation

L'automatisation de votre volet roulant pour plus de confort, de sécurité et d'économie d'énergie.

### PRO-SOFT by Provélis

#### PILOTER



Monotec

#### CENTRALISER



VarioCom

#### CONNECTER



Yubii-Home



\*Garantie 8 ans sur le moteur, le panneau et la batterie installés exclusivement ensemble, hors main d'œuvre.

### somfy.

#### PILOTER



#### CENTRALISER



#### CONNECTER





# Volets roulants

Une intégration parfaite aux menuiseries et à l'architecture des bâtiments en neuf ou en rénovation.



Un très large choix de couleurs de lames, coulisses et coffres pour une harmonie optimale.



**NOUVELLE GÉNÉRATION DE VOLETS SOLAIRES**

100 % autonome,  
100 % solaire,  
100 % sans fil.

Disponibles en tablier aluminium et PVC

# Volets battants

Les volets battants PVC préservent le charme authentique des maisons rénovées tout en renforçant isolation et sécurité.



Disponibles dans de nombreuses configurations : avec ou sans barres, avec ou sans écharpe, cintré ou droit.

En blanches ou en noires, les pentures s'adaptent au style de votre façade et à vos préférences.



BLANC

BEIGE

GRIS

Existe en 3 couleurs (PVC)

Disponibles également en aluminium et en bois

# Volets coulissants

Persiennés, ajourés ou pleins, les volets coulissants permettent en toute quiétude d'occulter et d'aérer votre maison.



Un volet résolument design qui se coulisse sur rail devant les fenêtres et le long de la façade. Une protection solaire en été et en hiver.



Un très large choix de couleurs.

Disponibles uniquement en aluminium

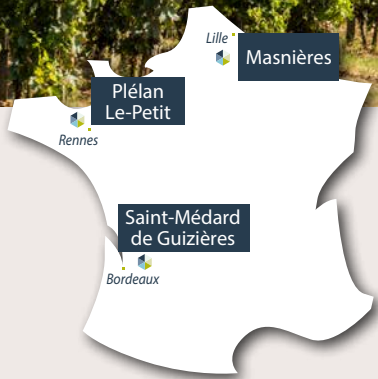

# OUVÉO

LES FENÊTRES OUVERTES À TOUTES VOS ENVIES

Les menuiseries PVC Ouvêo, c'est le choix de productions locales, sur nos sites de Saint-Médard-de-Guizières (Gironde), Plélan-le-Petit (Côtes d'Armor) et Masnières (Nord).

## Une fabrication 100 % française



FENETRES PVC\*

\* Selon les certificats n°198-125 et 142-125

La certification NF n'est pas un passage obligé pour commercialiser un produit. Les fabricants choisissent volontairement de se soumettre à un examen complet conduit par des organismes indépendants, spécialistes du secteur. Une façon indiscutable d'attester en toute objectivité que le produit répond à des exigences de qualité précises.

La certification NF s'appuie sur du concret : des exigences à respecter, fondées sur des normes, validées par les consommateurs, pouvoirs publics et entreprises, et vérifiées par des contrôles (essais sur les produits, inspections des usines de fabrication, vérifications sur chantier, visites mystères...).





Menuiseries aluminium

Menuiseries bois

**100%**  
de nos produits  
sont certifiés



Menuiseries PVC\*

Vitrage

Volets roulants\*\*/  
Volets battants

En tant que fabricant, Ouvêo s'engage à fournir des produits répondant aux plus hautes exigences des labels et certifications européens. Nos process de fabrication s'inscrivent dans une démarche de haute qualité, de développement durable et d'amélioration continue.

Nos parcs industriels, répartis sur plus de 34 000 m<sup>2</sup>, nous permettent de travailler en toute traçabilité avec des outils industriels performants, destinés à répondre aux exigences les plus avancées.

Tous nos produits sont certifiés CE - 13659 \* Selon les certificats n°198-125 et 142-125

\*\* Selon les certificats n° 288-56 et 288-57 disponibles en ligne sur le site du CSTB



Être fabricant à l'état pur, c'est d'abord un choix, assumé depuis de nombreuses années, la conviction que notre expertise et la qualité de nos produits tiennent avant tout à notre spécialisation de fabricant multi-matériaux.



Nos clients partenaires sont exclusivement des professionnels indépendants de la pose (artisans, fenêtriers, entreprises générales), bien implantés au cœur de leurs territoires, au plus près de vos besoins de rénovation ou de construction.



Ouvéo est une marque du Groupe Estémi, acteur national de la rénovation et de la construction de l'habitat individuel.



# OUVÉO

LES FENÊTRES OUVERTES À TOUTES VOS ENVIES

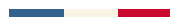

## MENUISERIES PVC

FABRIQUÉES EN FRANCE



[ouveo-menuiseries.fr](https://ouveo-menuiseries.fr)



### OUVÉO AQUITAINE

► 1, Z.A. de Laveau  
33230 SAINT-MÉDARD-DE-GUIZIÈRES  
Tél. : **05 57 56 04 44**  
[contact33@ouveo-menuiseries.fr](mailto:contact33@ouveo-menuiseries.fr)

### OUVÉO BRETAGNE

► Rue du Tram  
22980 PLÉLAN-LE-PETIT  
Tél. : **02 96 27 60 32**  
[contact22@ouveo-menuiseries.fr](mailto:contact22@ouveo-menuiseries.fr)

### OUVÉO HAUTS-DE-FRANCE

► Z.A. Les Hauts de Masnières  
Allée des Chênes  
59241 MASNIÈRES  
Tél. : **03 27 74 47 44**  
[contact59@ouveo-menuiseries.fr](mailto:contact59@ouveo-menuiseries.fr)

### OUVÉO RHÔNE-ALPES

► Z.I. Molina • La Chazotte  
245 A, rue de la Pierre Plantée  
42650 SAINT-JEAN-BONNEFONDS  
Tél. : **04 77 30 07 04**  
[contact33@ouveo-menuiseries.fr](mailto:contact33@ouveo-menuiseries.fr)